

北河内4市リサイクルプラザ			
SCALE	ORDER	DRAWING NAME	
1	400	配置図	
CUSTOMER			
MODEL	DWG.No.		

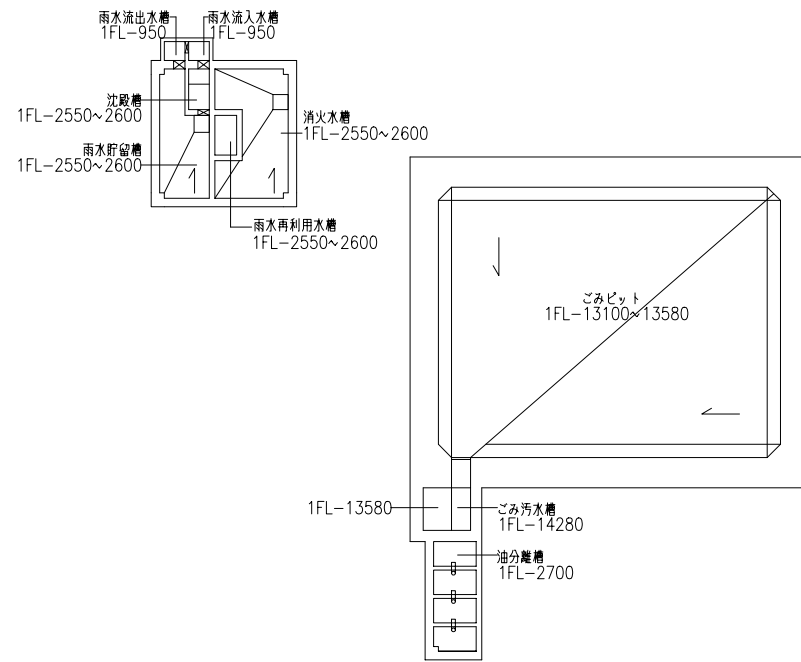

ピット平面図

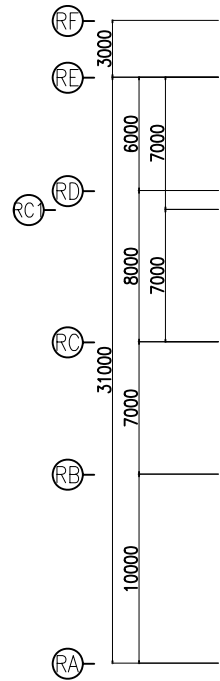
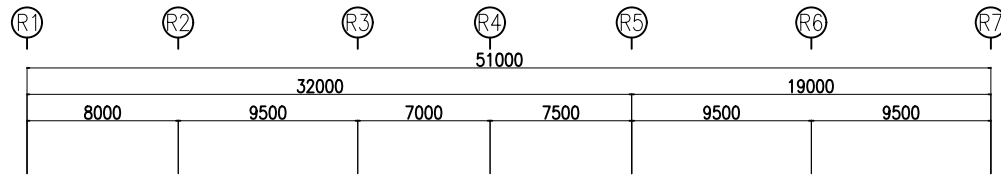
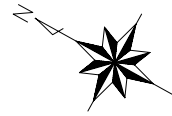
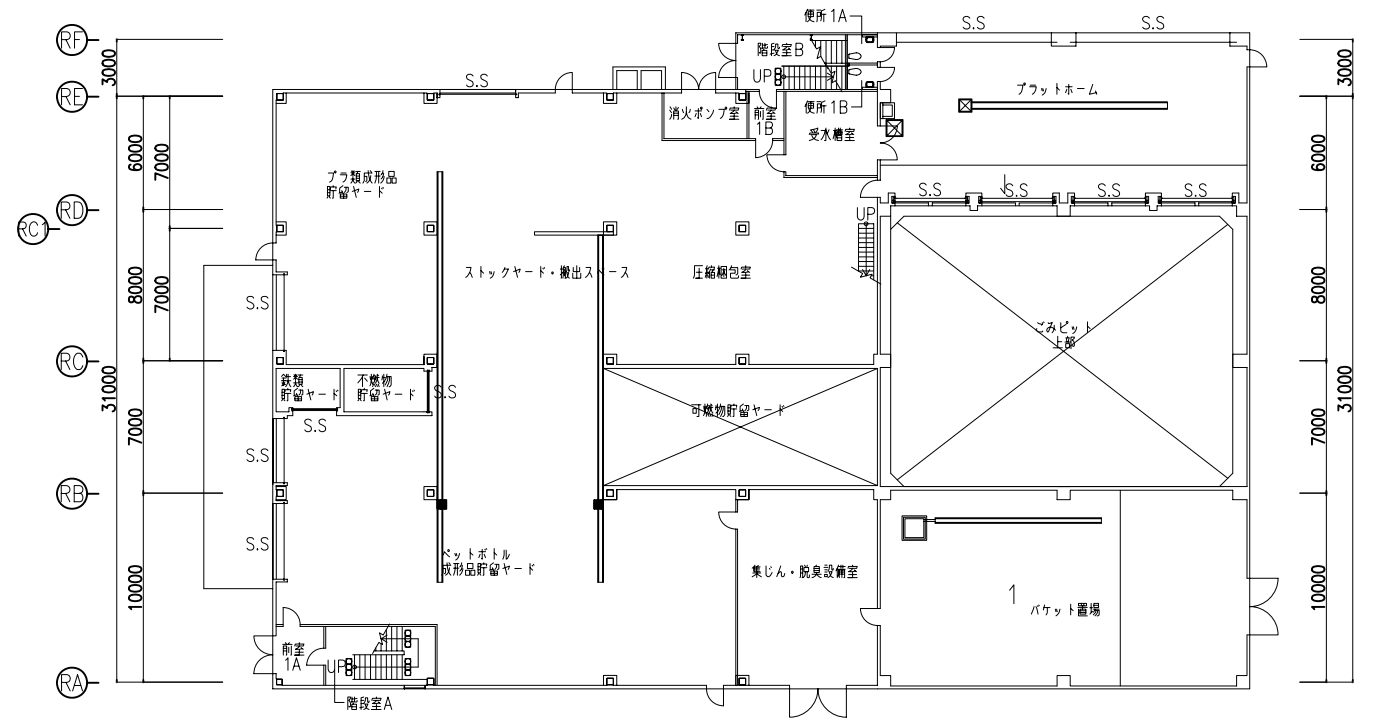
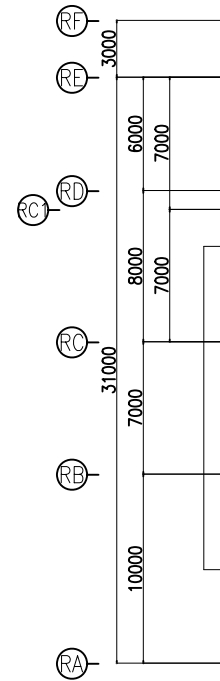
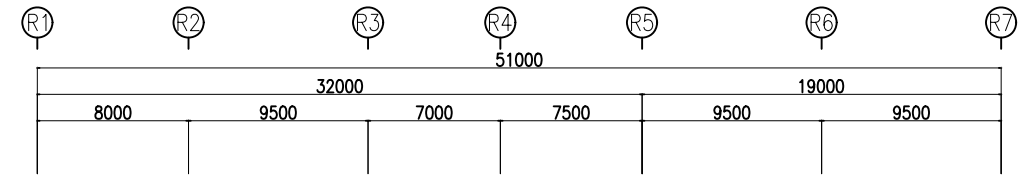

1階平面図

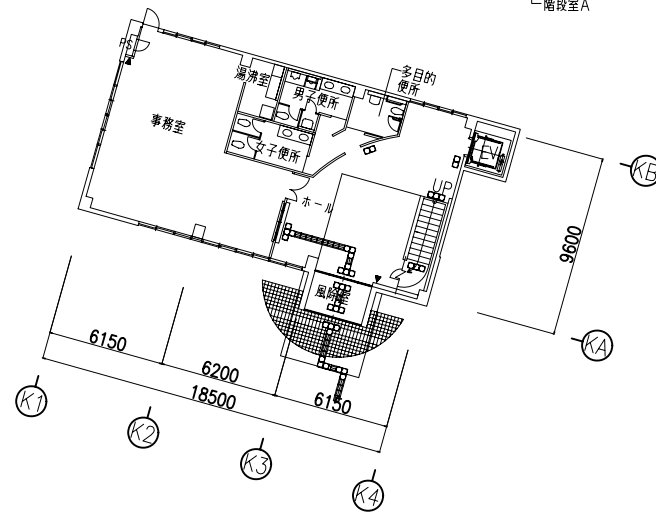
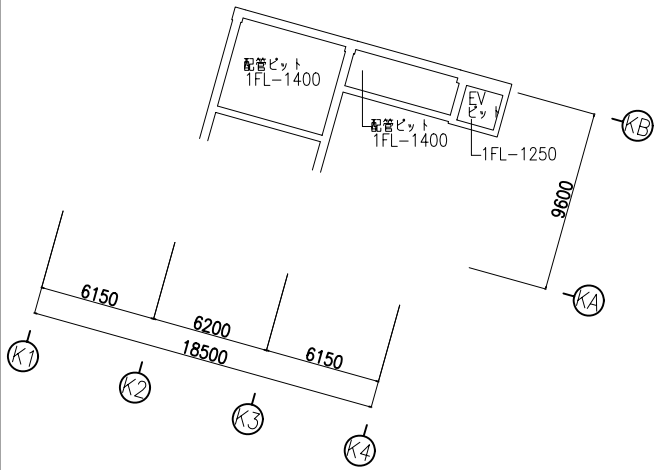

北河内4市リサイクルプラザ	
SCALE	DRAWING NAME
1/400	ピット階・1階平面図
CUSTOMER	
MODEL	DWG.No.

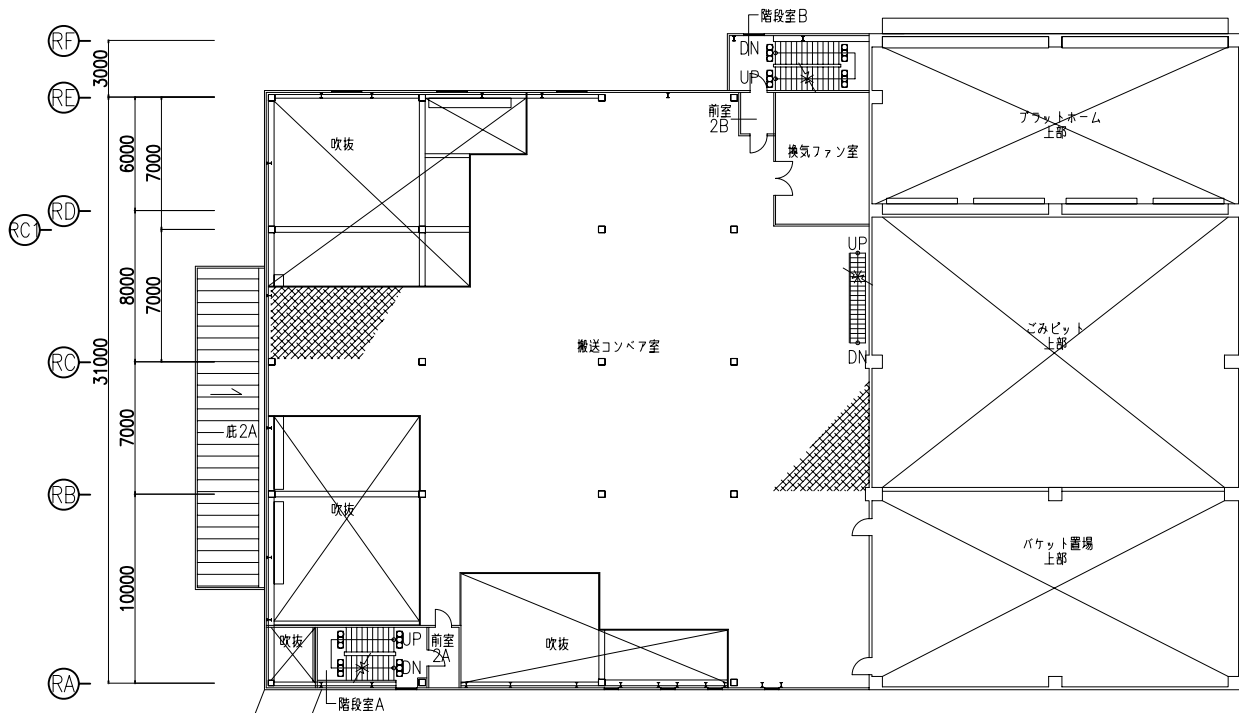
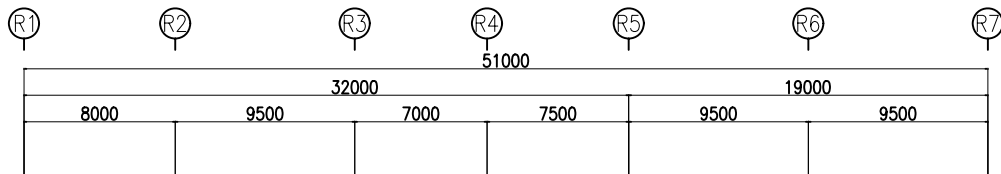
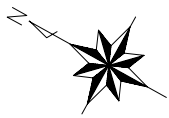

2階 平面図

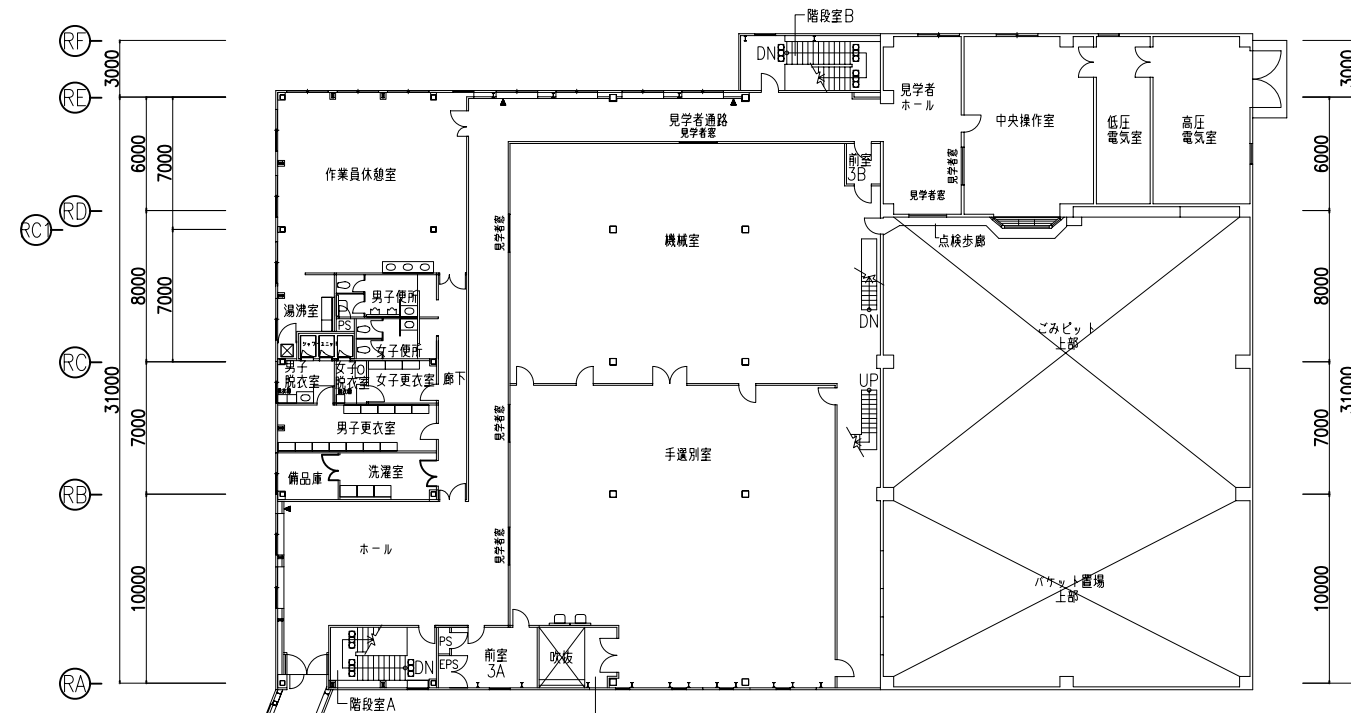
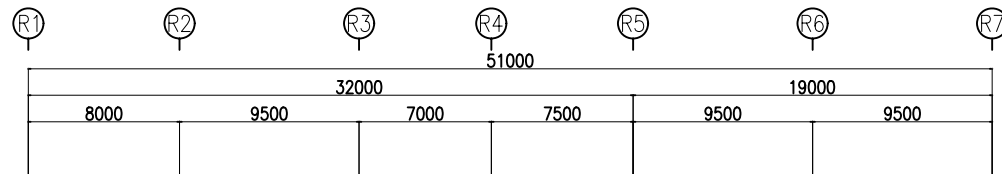
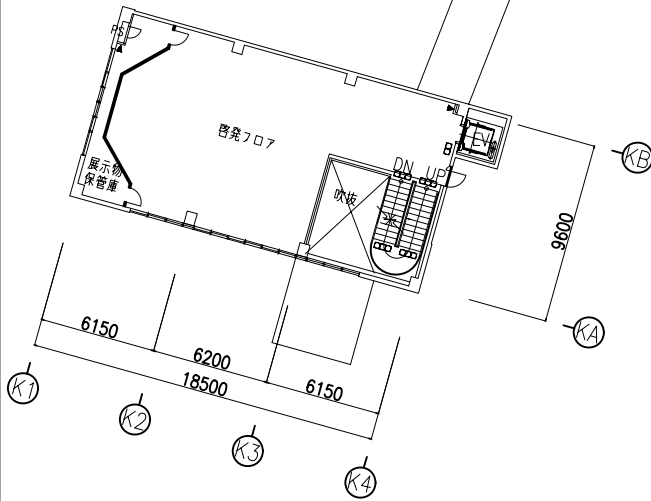

3階 平面図

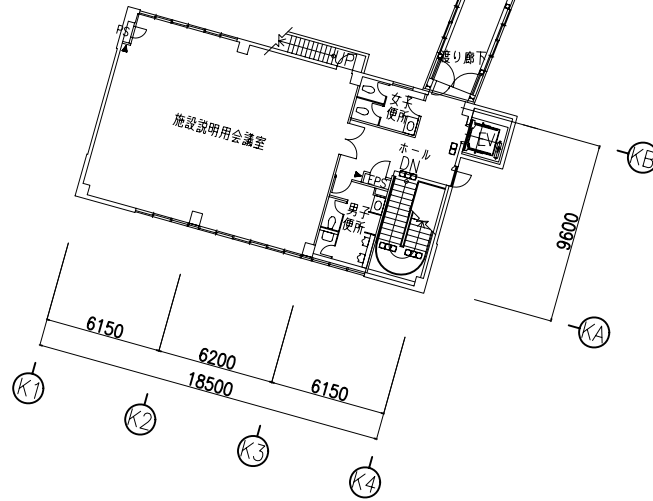

北河内4市リサイクルプラザ	
SCALE	DRAWING NAME
1/400	2階・3階 平面図
ORDER	CUSTOMER
MODEL	DWG.No.

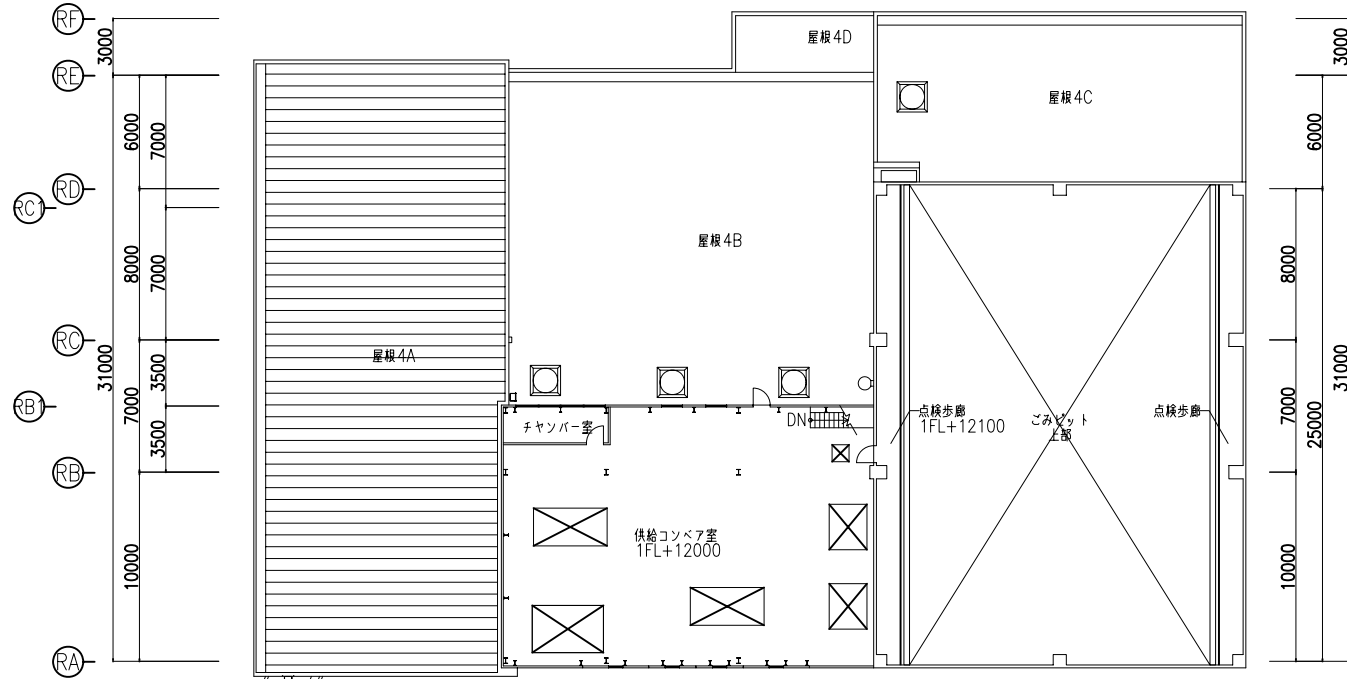
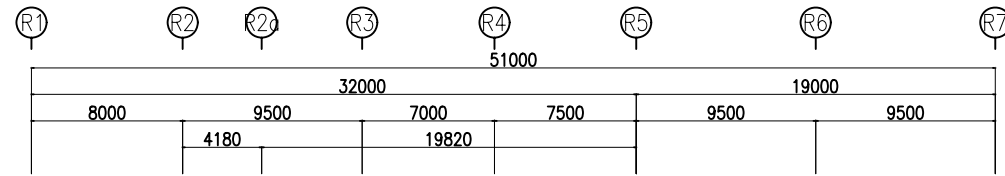
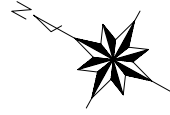

4階 平面図

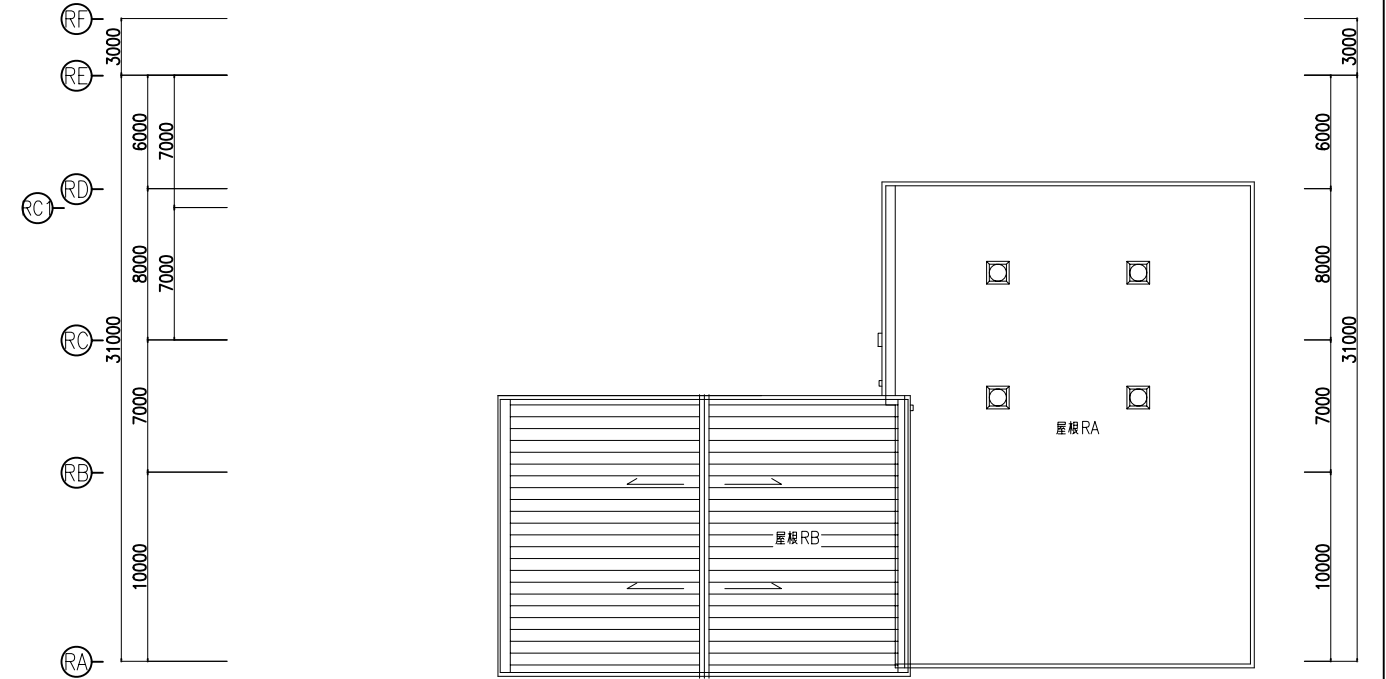
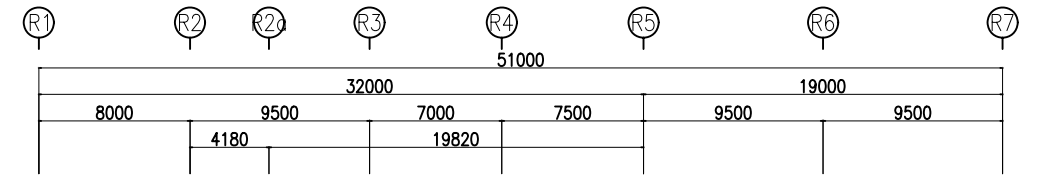

屋根 平面図

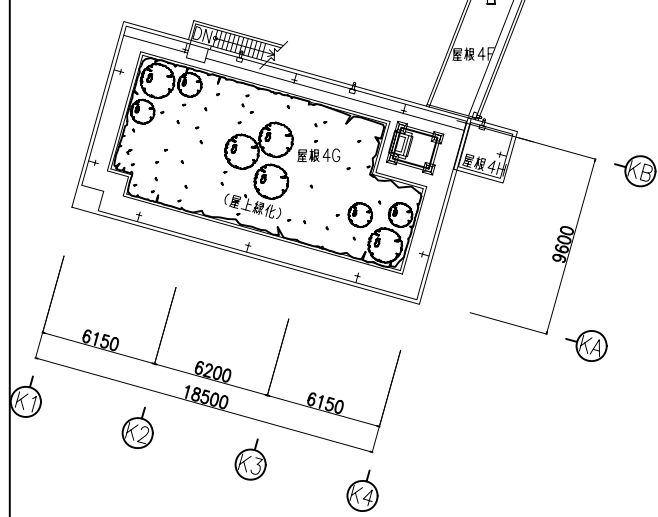

北河内4市リサイクルプラザ	
SCALE	DRAWING NAME
1/400	4階・屋根 平面図
CUSTOMER	DWG No.

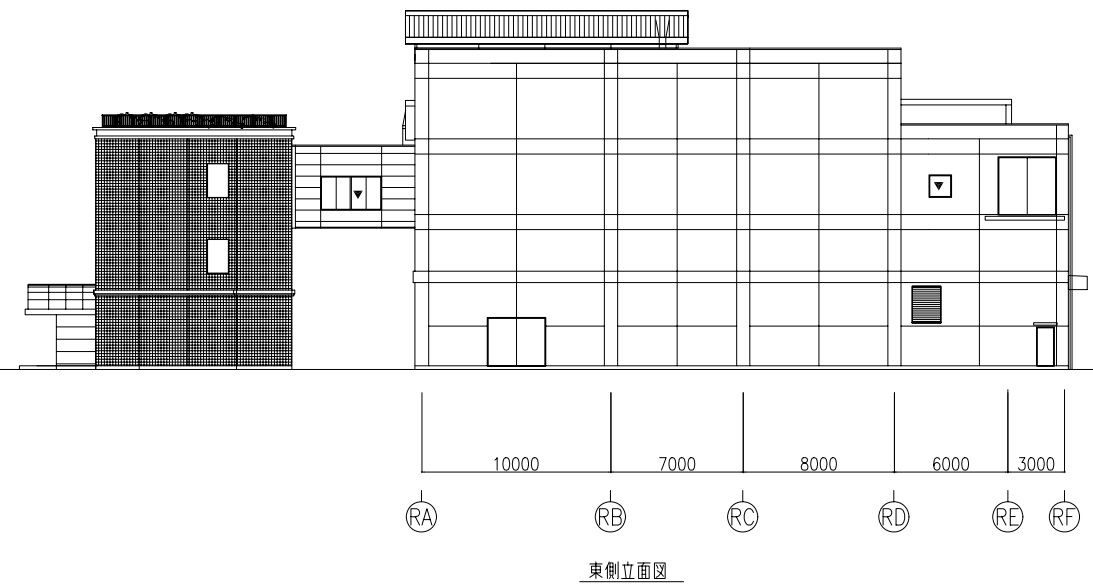
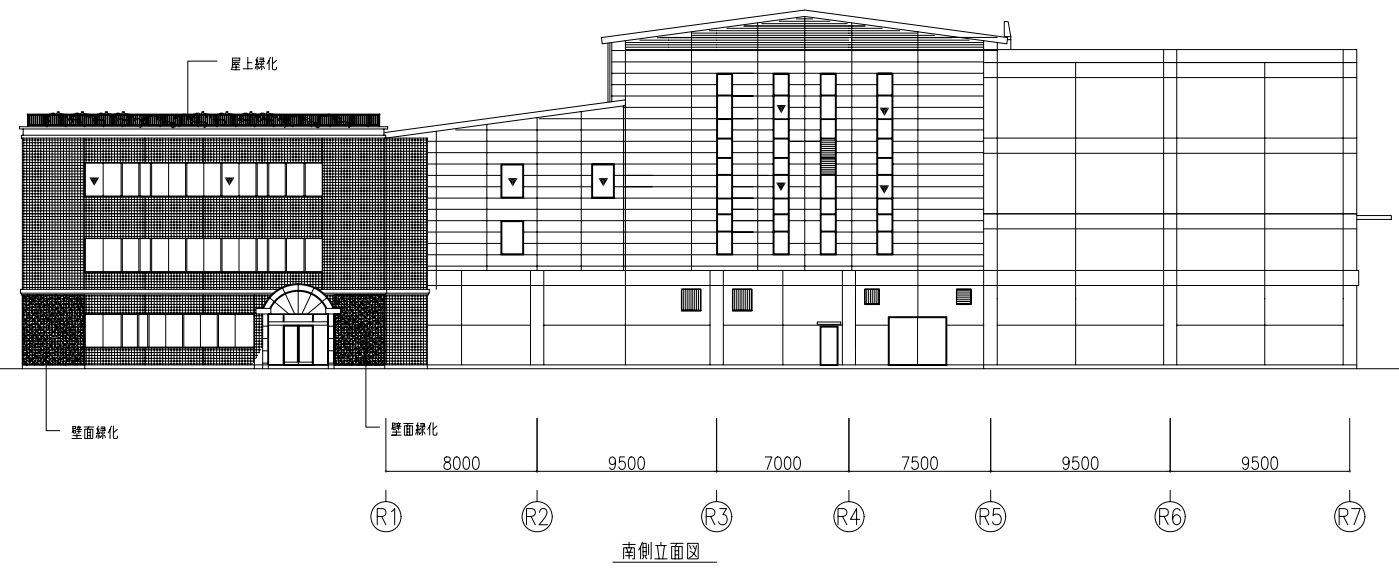
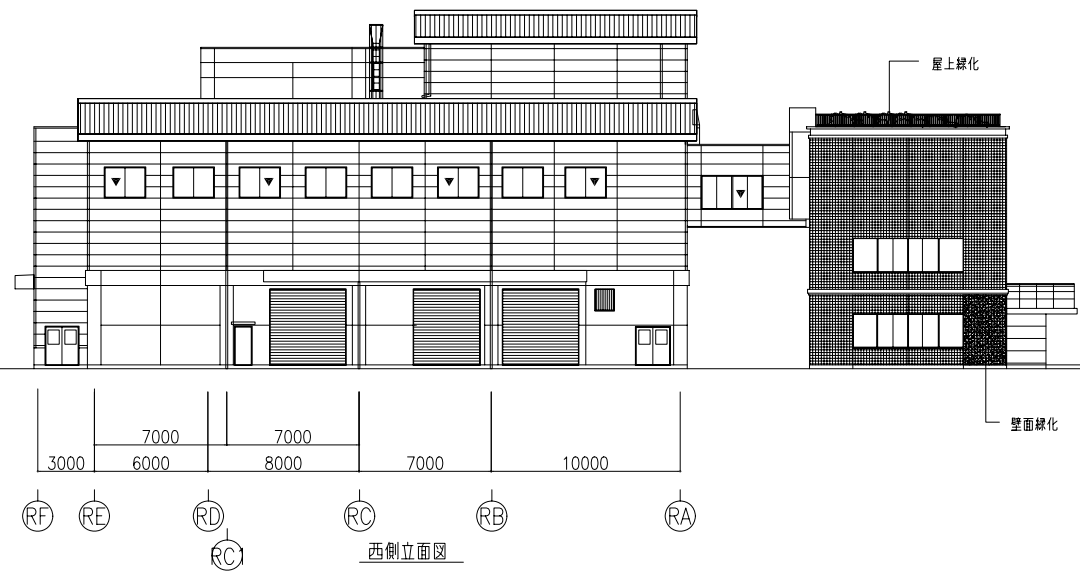

北河内4市リサイクルプラザ		DRAWING NAME
SCALE	ORDER	立面図
1/400	CUSTOMER	
MODEL	DWG.No.	

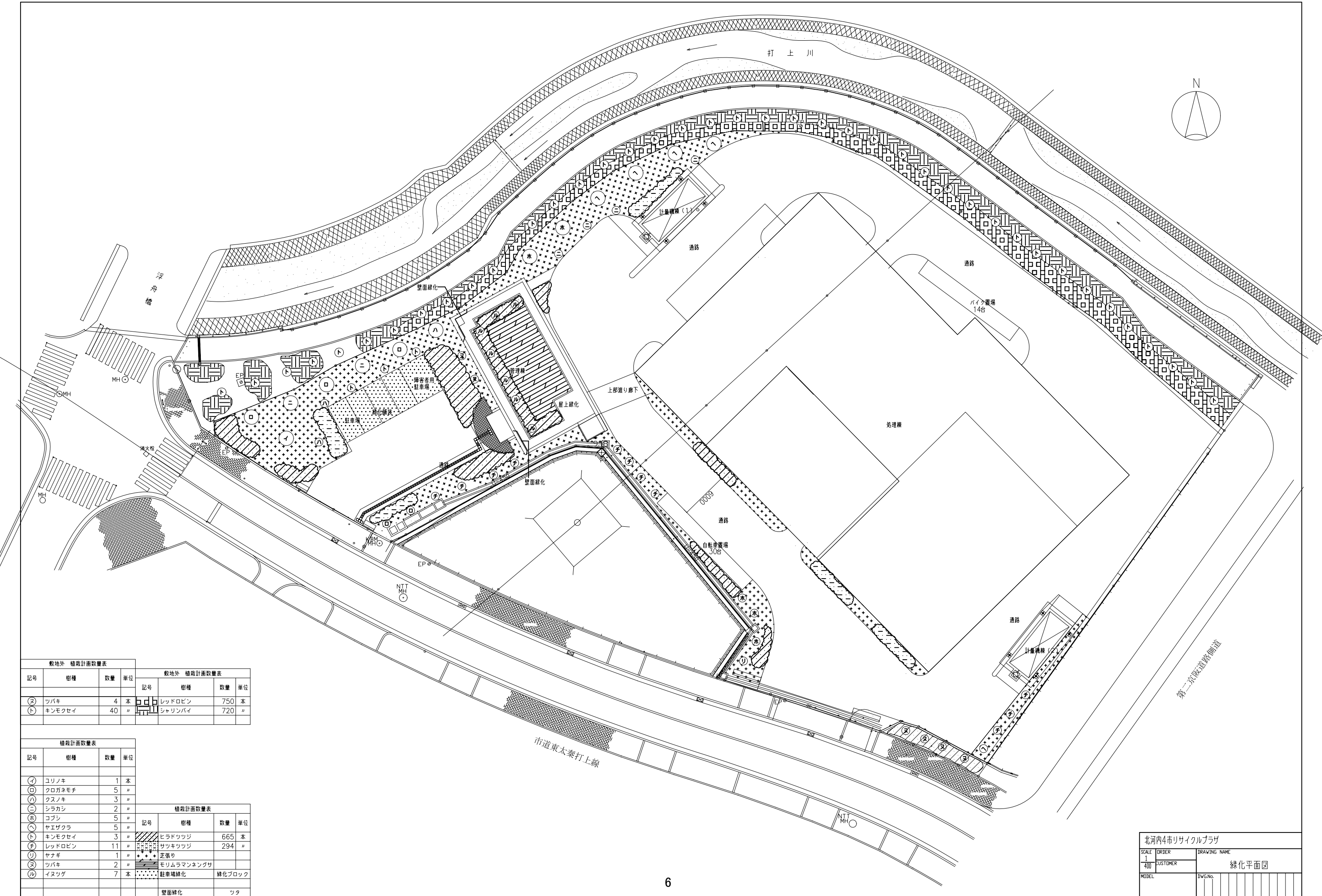
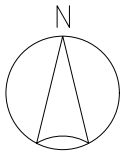

敷地外 植栽計画数量表				敷地外 植栽計画数量表			
記号	樹種	数量	単位	記号	樹種	数量	単位
㊸	ツバキ	4	本	□	レッドロビン	750	本
㊹	キンモクセイ	40	本	■	シャリンバイ	720	本

植栽計画数量表			
記号	樹種	数量	単位
①	ユリノキ	1	本
②	クログナモチ	5	本
③	クスノキ	3	本
④	シラカシ	2	本
⑤	コブシ	5	本
⑥	ヤエザクラ	5	本
⑦	キンモクセイ	3	本
⑧	レッドロビン	11	本
⑨	ヤナギ	1	本
⑩	ツバキ	2	本
⑪	イヌツゲ	7	本

植栽計画数量表			
記号	樹種	数量	単位
■	ヒラドツツジ	665	本
□	サツキツツジ	294	本
◆	芝張り		
■	モリムラマンネグサ		
●	駐車場緑化		緑化ブロック
■	壁面緑化		ツタ

北河内4市リサイクルプラザ		DRAWING NAME	
SCALE 1/400	ORDER CUSTOMER	緑化平面図	
MODEL	DWG.No.		